

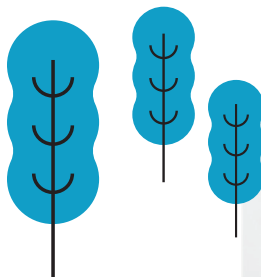

NY VRF GULVKONSOLL

Den elegante og kompakte profilen på enheten, som også brukes for boligmarkedsutvalget, er enkel å integrere i enhver bygningskonstruksjon.



NY VRF GULVKONSOLL

1 Elegant og enkelt

- Ren og moderne europeisk utforming med slank profil
- Moderne panel med matt hvit farge
- Vaskbart luftfilter

Den elegante og kompakte profilen på enheten, som også brukes for boligmarkedsutvalget, er enkel å integrere i enhver bygningskonstruksjon.

Øverste boligsjikt.



Måt:
B x H x D =
750 x 600 x 207 mm

Vekt:
14 kg

Kafé/restaurant.



2 Fleksibel, enkel installasjon

Fire forskjellige monteringsstiler mulig:

- Eksponert (gulv eller vegg)
- Delvis forsenket
- Forsenket

Fleksibel installasjon med 4 forskjellige alternativer.

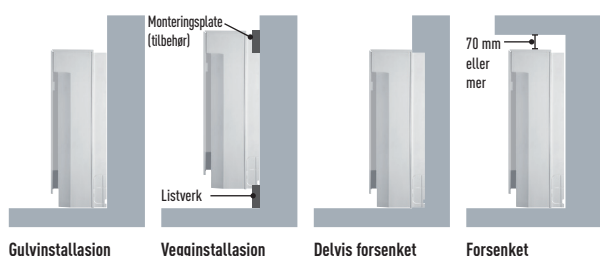

Den kompakte enheten kan installeres på begrenset plass, som f.eks. under et vindu. Derfor er det en perfekt løsning for å erstatte en eksisterende radiator i et kjelsystem.



Dette kompakte og allsidige systemet kan installeres på et sted med begrenset plass.

Det er en perfekt løsning for ettermontering, som erstatning for eksisterende radiatorpaneler.

3 Funksjoner for komfort

- Dobbel luftstrømretning for å maksimere komforten
- Funksjon for selvrenngjøring
- Kompatibel med ny kommersiell WLAN-adapter for nettskykontroll

Funksjon for selvrenngjøring.

- Funksjonen for selvrenngjøring kan forhåndsprogrammeres med fjernkontrollen opptil maksimum 90 minutter etter kjøle/tørke-drift.
- Luftstrømmen vil ikke blåse direkte på beboerne under selvrenngjøringen

Enkel utforming for brukervennlig betjening

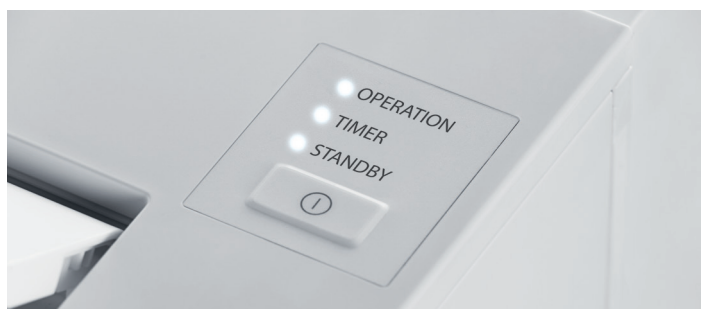

Ny kommersiell WLAN-adapter

Den nye Panasonic CZ-CAPWFC1-grensesnittadapteren tillater tilkobling til én eller flere innendørsenheter som kan styres via Panasonic Comfort Cloud-appen og gir kontroll, overvåking, tidsstyring og feilvarsling.



Dobbel luftstrømretning.

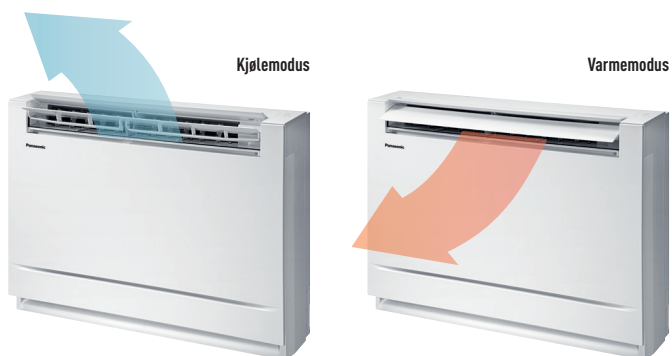

Vaskbart luftfilter

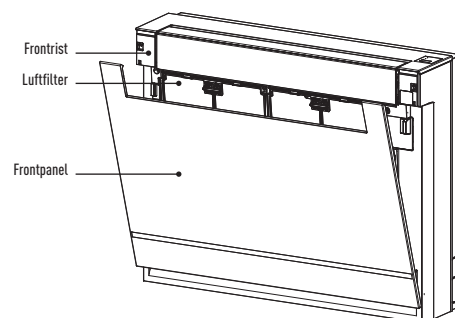

Datanavi, en ny tilkoblingsmåte.

Et enkelt og brukervennlig støtteverktøy for smarttelefonen din



Det er bare å holde opp smarttelefonen mot LED-skjermen på en fjernkontroll (CZ-RTC5B) for å motta nyttig systeminformasjon om klimaanlegget superraskt med Panasonic Light ID-teknologi.

- Skann og lagre systeminfo om klimaanlegget
- Enkel tilgang til håndboksdatabase
- Historikk om idriftssetting, F-gasskontrolldata

Panasonics unike Light ID-teknologi.

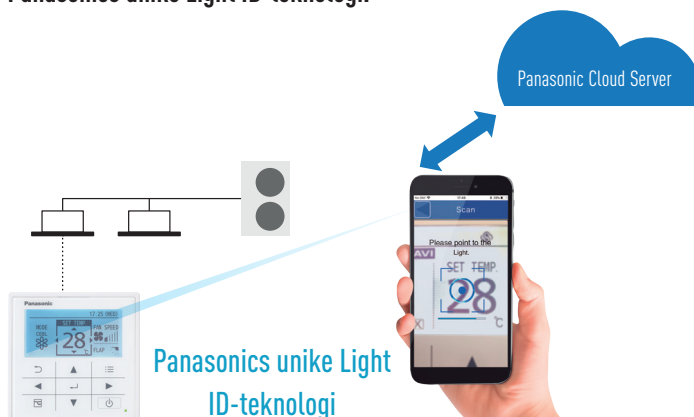

Ny type G1 gulvkonsoll



Modell		S-22MG1E5A	S-28MG1E5A	S-36MG1E5A	S-45MG1E5A	S-56MG1E5A	
Kjølekapasitet	kW	2,20	2,80	3,60	4,50	5,60	
Inngangseffekt kjøling	W	18,00	18,00	20,00	26,00	29,00	
Driftsstrøm kjøling	A	0,18	0,18	0,21	0,23	0,25	
Varmekapasitet	kW	2,50	3,20	4,20	5,00	6,30	
Inngangseffekt oppvarming	W	19,00	19,00	21,00	27,00	30,00	
Driftsstrøm oppvarming	A	0,18	0,18	0,22	0,24	0,26	
Viftetype		Kryssstrøm	Kryssstrøm	Kryssstrøm	Kryssstrøm	Kryssstrøm	
Luftvolum	Kjøling (Hø / Mid / La)	m³/min	9,20/7,50/6,00	9,20/7,50/6,00	9,70/8,20/6,00	10,50/9,00/6,50	12,00/9,50/6,50
	Oppvarming (Hø / Mid / La)	m³/min	9,70/8,00/6,50	9,70/8,00/6,50	10,20/8,70/6,50	11,00/9,50/7,00	12,50/10,00/7,00
Lydtrykk	Hø / Mid / La	dB(A)	38/34/29	38/34/29	39/35/29	42/37/30	44/38/30
Mål	H x B x D	mm	600x750x207	600x750x207	600x750x207	600x750x207	600x750x207
Nettovekt		kg	14	14	14	14	14
Rørtilkoblinger	Væskerør	Tomme (mm)	1/4(6,35)	1/4(6,35)	1/4(6,35)	1/4(6,35)	1/4(6,35)
	Gassrør	Tomme (mm)	1/2(12,70)	1/2(12,70)	1/2(12,70)	1/2(12,70)	1/2(12,70)

* Infrarød fjernkontroll (CZ-RWS3) trenger ikke mottaker som tilbehør. Mottaker er inkludert i forsendelsen av enheten.



PAW-REZC4
Valgfri styreenhet.
Kontroll for hotellanvendelse.

CZ-RTCSB
Valgfri styreenhet.
Kablet fjernkontroll.
Kompatibel med Econavi

CZ-RWS3
Valgfri styreenhet.
Infrarød fjernkontroll.

CZ-CENS1
Valgfri Econavi-sensor.

PAW-RCZ-KNX-II
Valgfritt KNX-grensesnitt.

PAW-RCZ-MBS-4
Valgfritt Modbus-grensesnitt for
kontroll av 4 innendørsenheter/
grupper

PAW-RCZ-MBS-1
Valgfritt Modbus-grensesnitt.

VRF Smart Connectivity+



SED-WDC-G-5045
Trådløs sensor for dør/
vindu.



SED-MTH-G-5045
Sensor for bevegelse/
temperatur/luftfuktighet
på vegg / i tak.



SED-CO2-G-5045
Sensor for CO₂/
temperatur/luftfuktighet.

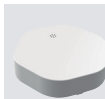

SED-WLS-G-5045
Vannlekkasjesensor.

Referanse	Beskrivelse
SER8150R0B1194	Pana Net Con, RH, No PIR, SE Brand, R1R2
SER8150R5B1194	Pana Net Con, RH, PIR, SE Brand, R1R2
VCM8000V5094P	Trådløst ZigBee Pro kommunikasjonskort
SED-TRH-G-5045	Sensor med romtemperatur og luftfuktighet

* Disse tilbehørene krever systemintegratortøtte lokalt.



Econavi. Med en intelligent sensor for menneskeaktivitet og en ny sollysensorteknologi som kan registrere og redusere sløsing ved å optimere klimaanleggsdriften i henhold til romforholdene. Du kan spare energi med bare ett knappetrykk. — Selvdiagnosefunksjon. Ved bruk av elektroniske kontrollventiler kan tidligere advarsler lagres. Dette gjør det enklere å diagnostisere funksjonsfeil, noe som reduserer kostnader for servicearbeid. — Automatisk viftekontroll. Praktisk mikroprosessorstyring justerer automatisk viftehastigheten til høy, middels eller lav, i samsvar med romsensoren, og opprettholder en behagelig luftstrøm i hele rommet. — Mild Dry. Ved periodisk kontroll av kompressoren og innendørsenhetsens vifte, gir «Mild Dry» deg komfort. Den sørger for effektiv avfuktning i henhold til romtemperaturen. —

Automatisk omstart. Automatisk gjenoppstartsfunksjon for strømbrudd. Selv når strømbrudd skjer, kan den forhåndsinnstilte programdriften gjenaktiveres når strømmen er tilbake. — Internettstyring. Et nestegenerasjonssystem som gir brukervennlig fjernkontroll av klimaanlegg eller varmepumpeenheter fra overalt, med en enkel Android- eller iOS-smarttelefon, et nettbrett eller PC via Internett. — BMS-tilkobling. Kommunikasjonsporten kan integreres i innendørsenheten og sørger for enkel tilkobling til, og kontroll av, Panasonic-varmepumpen i boligen eller byggningsautomasjonssystemet (BMS).

Panasonic®

For å finne ut hvordan Panasonic tar vare på deg,
logg deg på: www.aircon.panasonic.eu

Panasonic Marketing Europe GmbH
Panasonic Air Conditioning
Hagenauer Strasse 43, 65203 Wiesbaden, Tyskland

heating & cooling solutions